

GALAD Фортиус LED

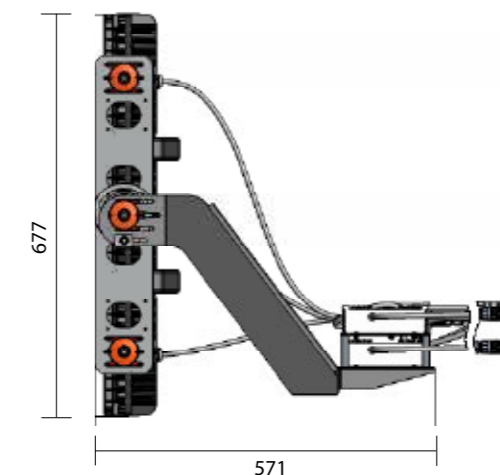

230±10% В Напряжение	IP66 Степень защиты	I Класс защиты от поражения эл. током
>0,95 Коэффициент мощности	У1 Климатическое исполнение	4000K CRI70, 4000K CRI80, 5700K CRI90 Цветовая температура
Применение		
Освещение стадионов, крытых и открытых спортивных сооружений, больших открытых территорий		

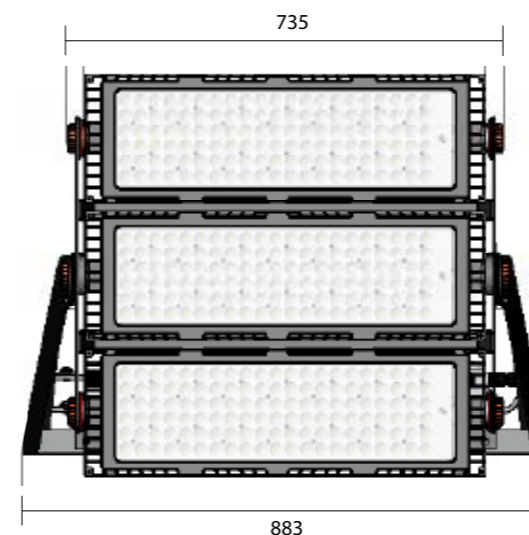
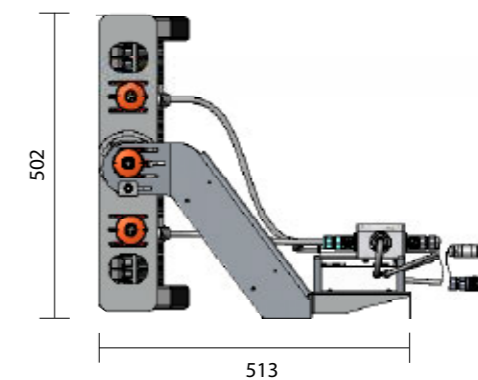
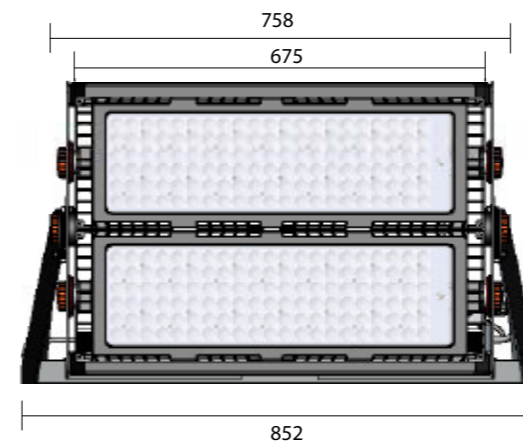
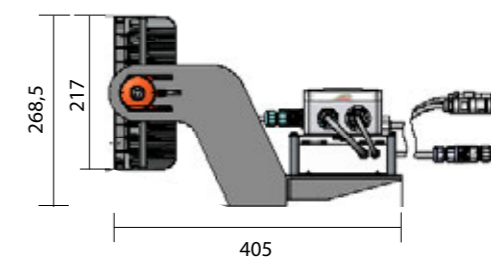
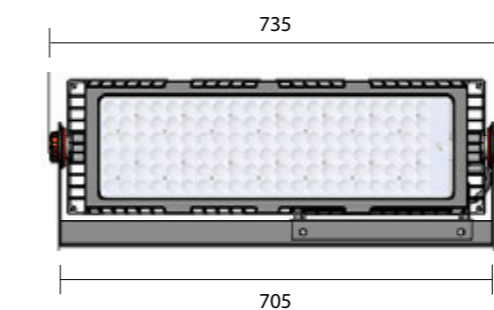
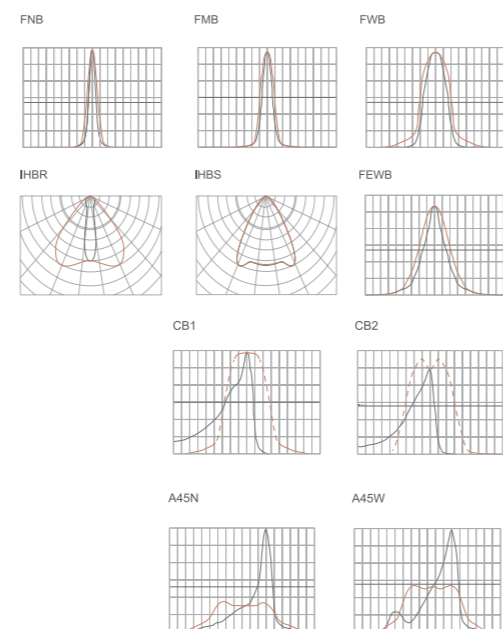

Особенности

- Проектор имеет модульную конструкцию - 1, 2 и 3 модуля - каждый из которых можно нацеливать отдельно
- Эффективный теплоотвод позволяет устанавливать прожектор световым окном вверх
- Заменяет прожектор типа ГО мощностью до 2000 Вт
- Лира с изменяемым углом наклона и фиксирующей накладкой
- Соответствует требованиям телетрансляций в HDTV и Slow Motion
- Возможность управления световым потоком светильника по DMX/RDM

Таблица модификаций

Наименование	Количество модулей	Мощность, Вт	Световой поток, лм	Габаритные размеры, мм
GALAD Фортиус LED-580-Spot (1/63800/840/RAL9005/D/0/FNB/GEN1)	1	до 580	до 63 800	735*412*269
GALAD Фортиус LED-900-Spot (2/99000/840/RAL9005/D/0/FNB/GEN1)	2	до 900	до 99 000	852*514*502
GALAD Фортиус LED-1300-Spot (3/143000/840/RAL9005/D/0/FNB/GEN1)	3	до 1300	до 143 000	883*572*677